

Poulies synchrones - Profil HTD, 14MZ032-040

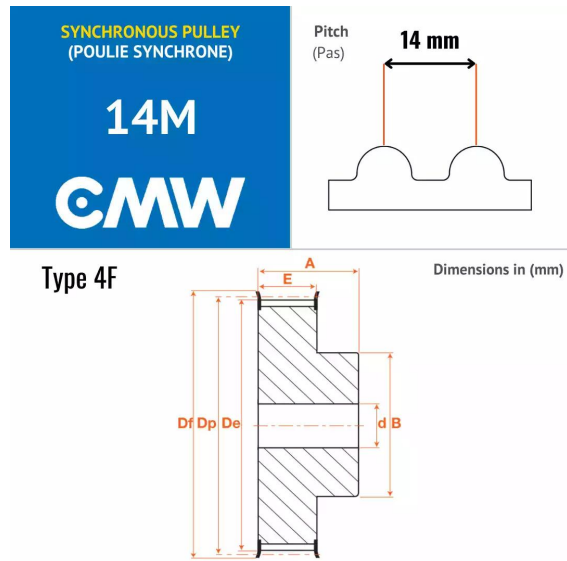

CMW



Description

Poulies synchrones - Profil HTD - Pré alésée en Fonte, référence 14MZ032-040. Poulie de section 14M avec 32 dents.

Détails du produit

Détails du produit

Def (mm)	154
Dp (mm)	142.6
De (mm)	140
Diam int. (mm)	24
B (mm)	100
A (mm)	69
C (mm)	0
E (mm)	54